

DETEKTORY PARADOX

Manuál



PRO+ / PRO pet
str. 3



NV500 / NV500 M
str. 3



DG55 / DG65
str. 4



DG75
str. 4



PARADOOR
str. 4

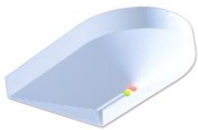

DG457 GLASSTREK
457 GLASSTREK
str. 5



DG467 PARADOME
str. 6



DG483 ELEGANCE
str. 6



525D VISION
525DM VISION
str. 7



DG85
str.10

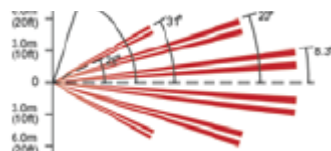

výměnné čočky str. 8



Dokumentace vytvořena dne 8.2.2007
poslední korekce dne 11.10.2011



DETEKTORY PARADOX

Instalace

Instalaci detektoru doporučujeme svěřit odpovědné osobě nejlépe s oprávněním pro montáž EZS. Při nedodržení podmínek instalace dodavatel neručí za správnou funkčnost a spolehlivost výrobku. Nedodržením podmínek instalace zaniká záruka na detektor v plném rozsahu, stejně tak se záruka nevztahuje na poškození detektoru neodbornou manipulací a instalací. Při instalaci musí být dodrženy všechny normy a předpisy vztahující se k EZS a elektrické bezpečnosti.

Vybalení a rozložení detektoru

Po otevření krabičky vyjměte detektor z papírového obalu a pomocí plochého šroubováku stlačte západku na spodní straně detektoru. Lehkým páčením zatlačte západku směrem dovnitř a odklopte vrchní kryt detektoru. Plošný spoj je k zadní části plastového krytu přichycen šroubem. Křížovým šroubovákem velikosti P2 povolte šroubek a plošný spoj posuňte směrem nahoru, do polohy, kdy rozšířený kruhový otvor umožní protáhnout plošný spoj přes křížový šroubek. Tímto postupem lze rozložit detektor. Složení detektoru se provádí obráceným postupem.

Instalační prostředí

Detektory Paradox jsou určeny pouze pro použití do vnitřních prostor s maximální vlhkostí 95%. Pracovní teplota je definována v rychlém programování pro jednotlivé typy čidel. Na detektoru nesmí kondenzovat voda ani nesmí být detektor vystaven působení vody v jakékoliv formě. Nedodržení těchto podmínek může způsobit vadné vyhodnocování nebo nefunkčnost až zničení detektoru.

Výběr místa pro detektor

Při výběru místa pro instalaci čidla je potřeba dodržovat několik zásad. Optimální výška pro umístění čidla je 2,1m. Minimální instalační výška je 1,1m a maximální je 3,1m. V tomto instalačním rozmezí je zaručena správná funkčnost čidla s plným pokrytím prostrou bez mrtvých zón.

Pro vyvarování se falešných poplachů, dávejte pozor, kam je čidlo nasměřováno. V zorném poli čidla by se neměly vyskytovat objekty které mohou rušit infračervené pozadí: lesklé a průhledné stěny, ventilátory, horkovzdušná topení, předměty rychle měnící teplotu, netěsnící okna, proudy vzduchu, infračervené lampy atp.. Velmi nebezpečná a častá je kombinace horké topení a netěsnící okno se záclonou kdy při poryvech větru a zafoukávání dochází k intenzivnímu infračervenému rušení.

Instalace

Po výběru vhodného místa pro instalaci přiveďte kabely tak, aby bylo možné je po připevnění čidla prostrčit přívodem vytvořeným v horní části zadního krytu. Kabely je potřeba vést v souladu s požadavky pro instalaci EZS. Vyvrtejte nebo proražte do zadního krytu čidla otvory naznačené na vnitřní straně plastu zeslabením. V horní části proražte přívodní otvor pro kabel a instalační otvory proražte dle dalšího popisu. Při instalaci do rohu použijte naznačené otvory na šikmých hranách zadního krytu, pro instalaci na rovnou plochu použijte naznačené otvory na zádech zadního krytu. Po vytvoření příslušných otvorů přiložte zadní kryt na instalační plochu a naznačte rozmístění otvorů. Při instalaci na zeď použijte pro přichycení hmoždinky při instalaci na jiné podklady použijte samořezné šrouby nebo jiný odpovídající způsob uchycení. Připevnění čidla musí být časově stálé, dostatečně pevné a bez vůle. Provlékněte kabel otvorem a zadní kryt přišroubujte. Napájení zapojte do svorek označených + -. Čidlo může být napájeno pouze stejnosměrným napětím v rozmezí 9 – 16V. Výstup pro poplachové relé a pro tamper zapojte dle Vašich potřeb a požadavků. Oba výstupy mohou být zatíženy maximálně stejnosměrným napětím 20V a proudem 50 mA.

Nastavení čidla

Nastavení čidla proveďte dle Rychlého programování pro konkrétní čidlo, který tvoří přílohu k tomuto Instalačnímu manuálu.

Otestování čidla

Otestování čidla proveďte pomalou chůzí po celém prostoru chráněné plochy. Při pohybu musí detektor signalizovat poplach rozsvícením diody na 3 sec.. Berte v úvahu, že čím je osoba vzdálenější od detektoru, tím je potřeba větší pohyb pro vyvolání poplachu. Plošný spoj je na zadní kryt přichycen šroubem. Po jeho povolení lze plošným spojem pohybovat nahoru a dolů. U zářezu pro šroub je i uvedena poloha plošného spoje pro instalaci do výšky 1,1m a 3,1m. Pohybem plošného spoje ve směru zářezu dochází k naklání detekčních zón čidla.

Pohyb plošného spoje nahoru naklání laloky zón vertikálně a zkracuje dosah. Umožňuje instalaci čidla do výšek 2,1 – 3,1 m
Pohyb plošného spoje dolů naklání laloky zón horizontálně a prodlužuje dosah. Umožňuje instalaci čidla do výšek 1,1 – 2,1 m
Tímto postupem nastavte dostatečný dosah čidla do vzdálených ploch se zachováním detekce pohybu pod čidlem proti podlezení. Po otestování čidla rozpojte příslušný jumper a vyřadte indikaci poplachu LED (dle normy EZS).

Servis čidla

Dle důležitosti objektu provádějte pravidelné testování čidla chůzí, minimálně jednou ročně. V místnostech, kde se předpokládá zanášení čočky (prach, kouř) kontrolujte citlivost častěji. Čočku je možné čistit vlažnou jarovou vodou případně i lihem. Čočka je z plastu a je nepřipustné používat pro čištění vodu s teplotou nad 30°C a organická rozpouštědla.

PRO+, PRO pet

Vlastnosti		Instalace	
Napájení	9 - 16VDC, 15mA max	Instalační výška	2 - 2,7m
Pracovní teplota	-10 až + 50 °C	Záběr vějíře	110°
Krytí	IP50	Dosah	11m
Vlhkost	max. 95%	Uvedené údaje platí pro továrně osazenou čočku. U čidla PROplus lze čočku vyměnit a tím změnit jeho charakteristiku.	
Poplachové relé	28VDC 100mA	Jumpery	
Tamper	28VDC 100mA	J1 LED poplachu (vedle LED)	<input type="checkbox"/> -- <input type="checkbox"/> LED povolena
Vyhodnocení	analogové		<input type="checkbox"/> <input type="checkbox"/> LED zakázána
Náběh	po připojení napětí 10 sec.	J2 Citlivost (v kovovém krytu)	<input type="checkbox"/> -- <input type="checkbox"/> Vysoká citlivost
Senzor	Duální PIR		<input type="checkbox"/> <input type="checkbox"/> Nízká citlivost
Detekční rychlost	0.2m - 7m/sec		
PROpet	Odolnost proti malým zvířatům		

NV500, NV500M

Vlastnosti		Instalace	
Napájení	10 - 15VDC, 11,3 mA max	Instalační výška	2,1 - 3,1m
Pracovní teplota	-10 až + 50 °C	Záběr vějíře	102°
Krytí	IP50	Dosah	12,2m
Vlhkost	max. 95%	<p>Trimr pro nastavení citlivosti detektoru 1 - nízká citlivost (cca 8m) 5 - vysoká citlivost (cca 13m) Nastavte dostatečnou citlivost bez zbytečného přesahu za hlídanou plochu. Po sundání předního krytu LED signalizuje blikáním na jakou úroveň je nastavena citlivost.</p>	
Poplachové relé	28VDC 150mA		
Tamper	28VDC 150mA		
Vyhodnocení	plně digitální		
Náběh	po připojení napětí 10 sec.		
Senzor	Duální PIR		
Detekční rychlost	0.2m - 3m/sec		
PET imunita	Odolnost vůči zvířatům do 16kg (jen NV500)		
U typu NV500M „vidí“ detektor také pod sebe (0,1-0,5m) tzv. CREEP zóna, díky tomu však přicházíte o PET imunitu.			
<p>TOP VIEW:</p> <p>SIDE VIEW:</p>			
Nastavení jumperů			
Nastavení	Shield	Vyhodnocení PIR senzoru	JUMPER
NORMAL	Běžná odolnost	SINGLE citlivější	<input checked="" type="checkbox"/> <input type="checkbox"/> <input type="checkbox"/> <input type="checkbox"/>
MODERATE	Běžná odolnost	DUAL méně citlivé	<input type="checkbox"/> <input checked="" type="checkbox"/> <input type="checkbox"/> <input type="checkbox"/>
PET IMM.	Vysoká odolnost	SINGLE citlivější	<input checked="" type="checkbox"/> <input type="checkbox"/> <input type="checkbox"/> <input type="checkbox"/>
HARSH	Vysoká odolnost	DUAL méně citlivé	<input type="checkbox"/> <input checked="" type="checkbox"/> <input type="checkbox"/> <input type="checkbox"/>
Zapnuté signalizace LED			<input type="checkbox"/> <input type="checkbox"/> <input checked="" type="checkbox"/> <input type="checkbox"/>

DG55, DG65, DG75

Vlastnosti				Instalace	
	DG55	DG65	DG75	Instalační výška	2 – 2,7m
Senzor	Duální	Quad	2x dual D50	Záběr vějíře	110°
Geometrie senzoru	<input type="checkbox"/> <input type="checkbox"/>	SS	<input type="checkbox"/> <input type="checkbox"/>	Uvedené údaje pro továrně osazenou čočku. Čočku lze vyměnit u detektoru 55 a 65.	
Dosah	12m	12m	11m	Jumpery	
Napájení	9 - 16VDC, 15mA max				
Pracovní teplota	-20 až + 50 °C				
Krytí	IP50				
Vlhkost	max. 95%				
Poplachové relé	28VDC 100mA				
Tamper	28VDC 100mA				
Vyhodnocení	plně digitální				
Náběh	po připojení napětí 10 sec.				
Detekční rychlost	0.2m - 7m/sec				
Odolnost na el.	10 V/m				
DG75	odolnost proti domácím zvířatům				
U detektoru DG75 s odolností proti zvířatům.					
1. Zvíře musí chodit pouze po zemi (pozor na kočku)					
2. Zvíře nesmí stoupat ani po schodech					
3. V místnosti může být pouze jedno zvíře					
				LED	
				červená LED u 55, 65, 75	
				svítí – poplach	
				bliká – detekován slabý pohyb a uložen do paměti	
				zelená LED u 65, 75 – bliká – byl detekován slabý signál vyhodnocený jako nepohybový a byl ignorován	

PARADOOR

Vlastnosti		Instalace	
Napájení 12V	9 - 16VDC, 18mA max	Instalační výška	2 – 6.6m
Napájení 24V	20 - 27VDC, 18mA max	Záběr vějíře	40°
Pracovní teplota	-10 až + 50 °C	2,1m od čidla šířka detekce 1,5m (detekce ruky)	
Krytí	IP50	6,6m od čidla šířka detekce 4,5m (detekce těla)	
Vlhkost	max. 95%	Trimr	
Poplachové relé	28VDC 100mA	Pomocí trimru se nastaví jak dlouho má být aktivované relé při poplachovém stavu. Dobu aktivace je možné nastavit v intervalu 0,5 sec – 25 sec. Pro EZS nastavit 3 – 5 sec.	
Tamper	28VDC 100mA	Jumpery	
Vyhodnocení	analogové	J1 LED poplachu	<input type="checkbox"/> <input type="checkbox"/> LED povolena <input type="checkbox"/> <input type="checkbox"/> LED zakázána
Náběh	po připojení napětí 10 sec.	J2 relé	<input type="checkbox"/> <input type="checkbox"/> NC <input type="checkbox"/> <input type="checkbox"/> NO
Senzor	Duální PIR	J3 citlivost	<input type="checkbox"/> <input type="checkbox"/> Vysoká citlivost (přístup) <input type="checkbox"/> <input type="checkbox"/> Nízká citlivost (EZS)
Detekční rychlost	0.2m - 7m/sec	J4 napájení	<input type="checkbox"/> <input type="checkbox"/> 12VDC <input type="checkbox"/> <input type="checkbox"/> 24VDC

457, DG457 GLASSTREK

Detektor je možné použít pro hlídání skleněných ploch. Pro běžné a tvrzené sklo je potřeba respektovat minimální rozměry skleněné plochy 40cm x 60cm a tloušťku od 0,24cm do 0,65cm. Pro laminované sklo jsou rozměry 70cm x 70cm a tloušťka od 0,125cm do 0,6cm. **Místnost musí mít strop níže než 4,5m** a v místnostech menších než 3 x 3m věnujte zvýšenou pozornost falešným poplachům (kuchyň, instalované reproduktory atp.). Detektor může být rušen těžkou technikou (kompresory, buchary atp.) **Pozor! Hlídané sklo nesmí být potaženo žádnou fólií.**

GlassTrek připevněte na zeď nebo na strop tak, aby „viděl“ na hlídanou plochu.

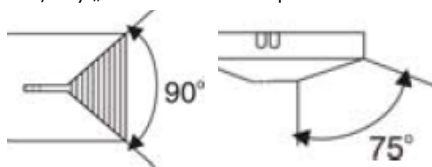

Vlastnosti

DG457	Výstup relé, BUS (DGP, NE, EVO)
457	Výstup relé
Napájení	11 - 16VDC
Odběr	GT DG 35mA, GT 25mA
Pracovní teplota	-20 až + 50 °C
Krytí	IP40
Vlhkost	max. 95%
Poplachové relé	28VDC 100mA
Tamper	28VDC 100mA
Vyhodnocení	plně digitální
Náběh	Po zapojení 1min. testovací režim

MEMORY

Pokud je povoleno je při poplachu relé aktivováno na dobu 5 sec. a svit červené LED je trvalý jako indikace vzniku poplachu. Svit LED se ukončí spojením a rozpojením J1, zakázáním – povolením na sekci [001], nebo odpojením a připojením k napětí.

CITLIVOST

Pokud je možno nechávejte detektor nastavený na vysokou citlivost. Pouze pokud hrozí vznik falešných poplachů použijte režim nízké citlivosti.

RELÉ / BUS

V režimu relé je poplach i tamper vyveden na svorky pomocí kontaktů. Detektor se zapojuje běžným způsobem. Svorky GRN a YEL nejsou použity. V režimu BUS Jsou všechny signály posílány po BUS. I v režimu BUS je relé aktivní je možné jej použít pro další vyhodnocování.

Instalace

Vzdálenost od skla min.	1,2m
Vzdálenost od skla max.	nízká citlivost 4,5m vysoká citlivost 9m

Jumpery

J1 Paměť poplachů	<input type="checkbox"/> -- <input type="checkbox"/>	Povolena
	<input type="checkbox"/> <input type="checkbox"/>	Zakázána
J2 Citlivost	<input type="checkbox"/> -- <input type="checkbox"/>	nízká (do 4,5m)
	<input type="checkbox"/> <input type="checkbox"/>	vysoká (do 9m)
J3 Výstup	<input type="checkbox"/> -- <input type="checkbox"/>	BUS
	<input type="checkbox"/> <input type="checkbox"/>	Relé

J1 a J2 pouze v režimu RELÉ

Sekce u DG

[0] + [IK] + [4003] + SN GT 457DG

[001]	Citlivost	[OFF]	vysoká (do 9m)
	[1]	[ON]	nízká (do 4,5m)
	Paměť poplachů	[OFF]	Zakázána
	[3]	[ON]	Povolena
Tamper	[OFF]	Tamper zakázán	
[5]	[ON]	Tamper povolen	

Sekce pro režim BUS

SIGNALIZACE

LD11	Bliká	Zachycení slabého signálu
LD12	Bliká	Zachycení silného signálu
	Svítil	Paměť poplachu
	Svit 5 sec	Detekce poplachu
	Bliká 3min	GT je v testovacím režimu

TEST

1. Detektory 457 a DG457 je možné testovat zařízením TestTrek 459 v2.0.
2. GlassTrek je potřeba přepnout do testovacího režimu jedním z uvedených způsobů
 - asi 2,5m od GlassTrek stiskněte a držte tlačítko TEST na TestTrek, série zvuků aktivuje testovací režim
 - na sekci [002] zadejte číslo 123
 - rozpojte / spojte jumper J1
3. Zelená LED svítí na dobu 5 sec. a následně bliká červená LED – testovací režim je aktivní po dobu asi 3 min.
4. Aktivujte TestTrek nedaleko hlídané skleněné plochy červeným tlačítkem
5. Svítí červená a zelená LED – test OK – GT detekoval signál a **aktivoval relé / BUS**
Blikla červená nebo zelená – GT zachytil signál, ale nevyhlásil poplach. Zkuste provést test ještě jednou. Zkuste zvýšit citlivost detektoru, přemístěte GT. V nejhorším případě je místnost příliš velká pro použití GT.

DG467 PARADOME

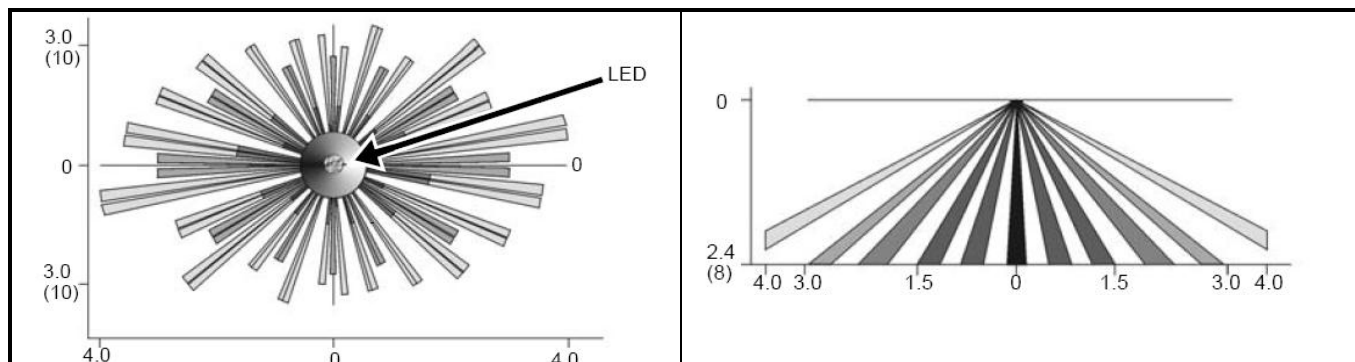

Vlastnosti		Instalace	
PARADOME DG	Výstup relé, BUS (DGP, NE, EVO)	Instalační výška	Záběr
Napájení	11 - 16VDC, 20mA	2,4	elipsa 7 x 6 m
Pracovní teplota	-20 až +50 °C	3,7	elipsa 11 x 6 m
Krytí	IP50	doporučená instalační výška 2,1 – 4m	
Vlhkost	max. 95%	Jumpery	
Poplachové relé	28VDC 100mA	J1 LED	<input type="checkbox"/> -- <input type="checkbox"/> Povolena
Tamper	28VDC 100mA		<input type="checkbox"/> <input type="checkbox"/> Zakázána
Vyhodnocení	plně digitální	J2 Shiled	<input type="checkbox"/> -- <input type="checkbox"/> Běžná odolnost PIR
Senzor	Duální PIR		<input type="checkbox"/> <input type="checkbox"/> Vysoká odolnost PIR
Náběh	Po zapojení 1min. testovací režim	J3 Citlivost	<input type="checkbox"/> -- <input type="checkbox"/> Vysoká citlivost
Detekční rychlost	0.2m – 3,5m/sec		<input type="checkbox"/> <input type="checkbox"/> Nízká citlivost - dual
Odolnost na el.	10 V/m	J4 Výstup	<input type="checkbox"/> -- <input type="checkbox"/> BUS
			<input type="checkbox"/> <input type="checkbox"/> Relé
		J1, J2, J3 pouze v režimu RELÉ	

Sekce			
[0] + [IK] + [4003] + SN PARADOME			
[001]	Citlivost [1]	[OFF] Nízká citlivost - dual [ON] Vysoká citlivost	Snímání duálního PIR senzoru
	Poplachová LED [2]	[OFF] Zakázána [ON] Povolena	V případě vyhlášení poplachu LED svítí / nesvítí
	Nepohybový signál [3]	[OFF] Zakázáno [ON] Povoleno	LED blikne při uložení signálu do paměti čidla. Signál nevyvolá poplach. Nelze povolit v režimu RELÉ.
	Tamper [4]	[OFF] Zakázán [ON] Povoleno	Po BUS je / není stav tamperu přenášen
[002]	000	Slabý Shiled (Vysoká citlivost)	
	001	Slabší Shiled (Citlivé)	
	002	Běžný Shiled (Běžná citlivost)	
	003	Silný Shiled (Vysoká odolnost proti rušení)	
[900]	VOLTMETR	[0]+[IK]+[SN PARADOME]+[900] = 3 čísla / 10 = napětí na detektoru ([133] = 13,3V)	

DG483 ELEGANCE

Vlastnosti		Instalace	
Napájení	11 - 16VDC, 15mA max	Instalační výška	2 – 2,7m
Pracovní teplota	-20 až + 35 °C	Záběr vějíře	85°
Krytí	IP50	Dosah	11m x 11m
Vlhkost	max. 95%	Jumpery	
Poplachové relé	28VDC 100mA	J1 LED	<input type="checkbox"/> -- <input type="checkbox"/> Povolena
Tamper	28VDC 100mA		<input type="checkbox"/> <input type="checkbox"/> Zakázána
Vyhodnocení	plně digitální	J2 Shiled	<input type="checkbox"/> -- <input type="checkbox"/> Běžná odolnost PIR
Náběh	po připojení napětí 10 sec.		<input type="checkbox"/> <input type="checkbox"/> Vysoká odolnost PIR
Senzor	Duální PIR	J3 Citlivost	<input type="checkbox"/> -- <input type="checkbox"/> Vysoká citlivost
Detekční rychlost	0.2m – 3,5m/sec		<input type="checkbox"/> <input type="checkbox"/> Nízká citlivost - dual

525D VISION v3

Vlastnosti		Instalace	
Detekce	PIR + MW	Instalační výška	2 - 2,7m
Napájení	9 - 16VDC, 15mA max	PIR	Záběr vějíře 110°
Pracovní teplota	-20 až + 50 °C		Dosah
Krytí	IP50	Uvedené údaje pro továrně osazenou čočku WA1 Čočku lze vyměnit a tím změnit charakteristiku čidla.	
Vlhkost	max. 95%	MW	Dosah 6 - 38 m - nastavení trimrem
Poplachové relé	28VDC 100mA		Záběr
Tamper	28VDC 100mA	Jumpery	
Vyhodnocení	plně digitální	J1 Shield	<input type="checkbox"/> -- <input type="checkbox"/> Běžná odolnost PIR
Náběh	po připojení napětí 10 sec.		<input type="checkbox"/> <input type="checkbox"/> Vysoká odolnost PIR
Senzor PIR	Duální DG55	J2 LED poplachu	<input type="checkbox"/> -- <input type="checkbox"/> LED povolena
Frekvence MW	10,525 GHz		<input type="checkbox"/> <input type="checkbox"/> LED zakázána
Detekční rychlost	0.2m - 7m/sec	J3 Citlivost	<input type="checkbox"/> -- <input type="checkbox"/> Vysoká citlivost
Odolnost na el.	10 V/m		<input type="checkbox"/> <input type="checkbox"/> Nízká citlivost - dual
Zapojení		<p>Pomocí trimru nastavte dosah mikrovlnné části tak, aby bylo zajištěno pokrytí celé hlídané plochy bez zbytečných přesahů za tuto plochu.</p> <p>Pozor MW část je aktivní a je potřeba počítat s tím, že dvě čidla instalované v jedné místnosti si mohou ovlivňovat MW část.</p> <p>Čidla 525D Vision se nesmí instalovat v jedné místnosti proti sobě!</p>	
Zelená LED	svítí v okamžiku, kdy je detekován pohyb mikrovlnnou částí (pouze pokud byl detekován pohyb PIR senzorem)		
Oranžová LED	svítí v okamžiku detekce pohybu PIR senzorem		
Červená LED	svítí po dobu 3 sec. pokud je vyhlášen poplach a rozpojeno relé.		

525DM VISION

Vlastnosti		Instalace	
Detekce	PIR + MW s Antimaskingem	Instalační výška	2 - 2,7m
Napájení	9 - 16VDC, 15mA max	PIR	Záběr vějíře 90°
Pracovní teplota	-20 až + 50 °C		Dosah
Krytí	IP50	Uvedené údaje pro továrně osazenou čočku WA1 Čočku lze vyměnit a tím změnit charakteristiku čidla.	
Vlhkost	max. 95%	MW	Dosah 6 - 38 m nastavení trimrem
Poplachové relé	28VDC 100mA		Záběr
Tamper	28VDC 100mA	DIP spínače	
Vyhodnocení	plně digitální	1 Režim	ON Detekční režim
Náběh	po připojení napětí 10 sec.		OFF
Senzor PIR	Duální DG55	2 LED	ON LED povolena
Frekvence MW	10,525 GHz		OFF
Detekční rychlost	0.2m - 3,5m/sec	3 Anti-mask	ON Zapnutý antimasking (svorka je AM)
Zapojení			OFF
Zelená LED	svítí v okamžiku, kdy je detekován pohyb mikrovlnnou částí	4 Citlivost	ON Vysoká citlivost
Modrá LED	detekováno zakrytí čidla (poplach antimaskingu)		OFF
Oranžová LED	svítí v okamžiku detekce pohybu PIR senzorem	5 Shield	ON Běžná odolnost PIR
Červená LED	svítí po dobu 3 sec. pokud je vyhlášen poplach a rozpojeno relé.		OFF Vysoká odolnost PIR
		Instalační režim (DIP1 - OFF)	
		V instalačním režimu lze otestovat chůzi odděleně mikrovlnnou a PIR část detektoru. Pokud je DIP3 OFF , testujeme PIR, je-li ON , testujeme mikrovlnu. Pomocí trimru nastavte dosah mikrovlnné části tak, aby bylo zajištěno pokrytí celé hlídané plochy bez zbytečných přesahů za tuto plochu.	
		Čidla 525DM Vision se nesmí instalovat v jedné místnosti proti sobě, mikrovlnné části se pak ovlivňují!	

VÝMĚNNÉ ČOČKY

PRO DETEKTORY PARADOX PRO+, DG55, DG65, DM50, DM60, 525D VISION

WA-1
STANDARD LENS

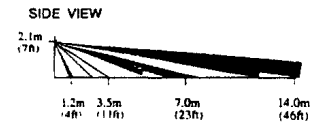
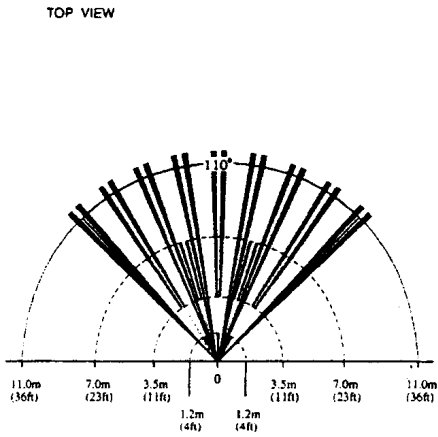

WA-2

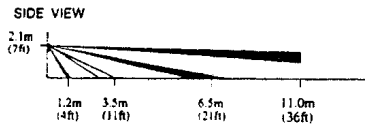
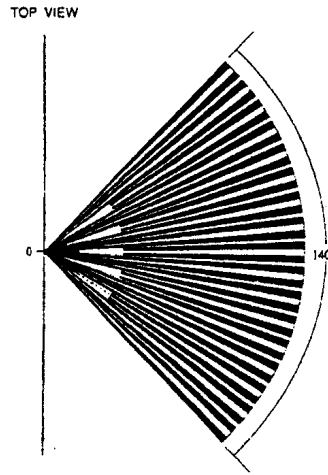

WA-3

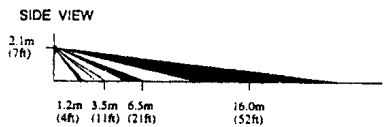
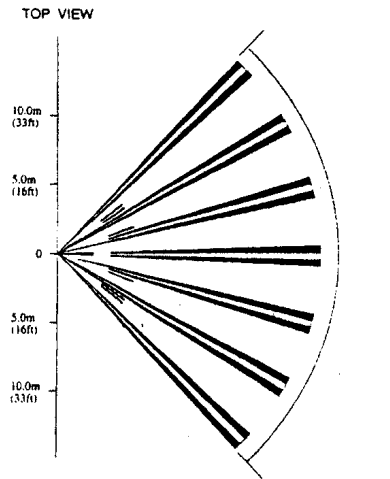

LR-1

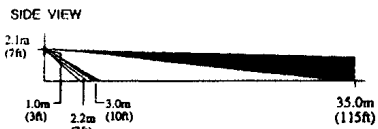
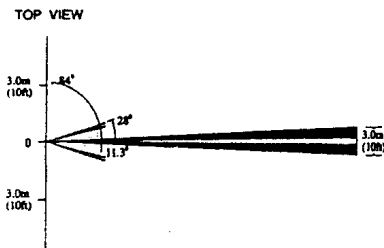

LR-2

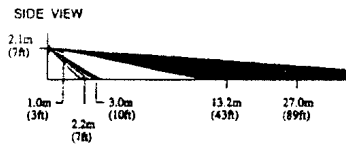
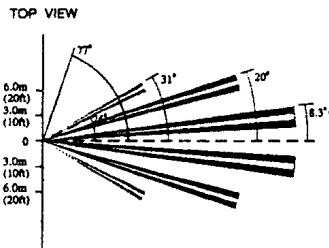

LR-3

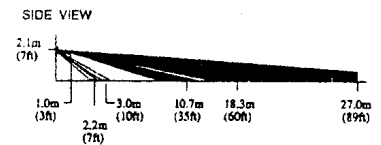
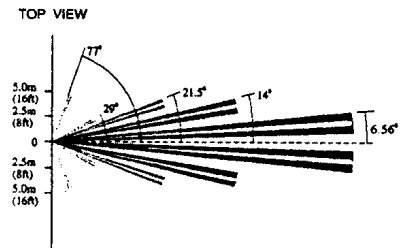

WA-5

TOP VIEW

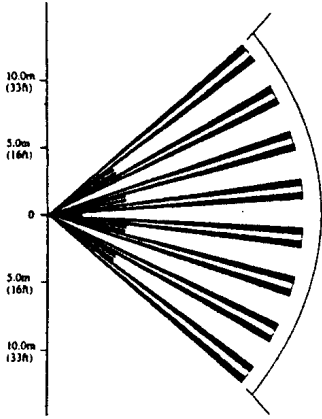

SIDE VIEW

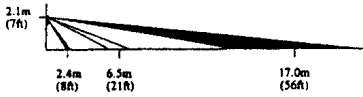

EWA-1
STANDARD LENS (OPTIONAL)

TOP VIEW

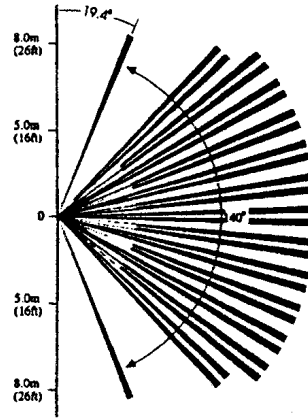

SIDE VIEW

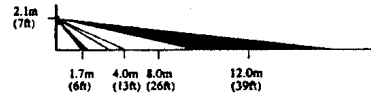

EWA-2

TOP VIEW

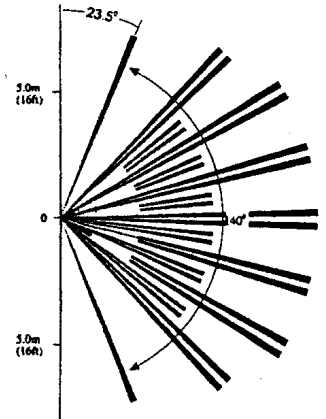

SIDE VIEW

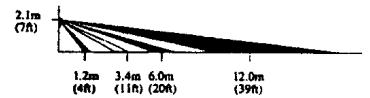

LR-4

TOP VIEW

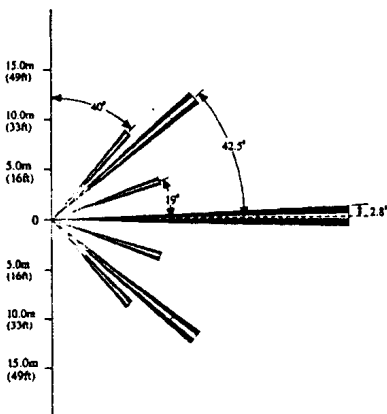

SIDE VIEW

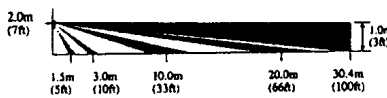

PE-1

TOP VIEW

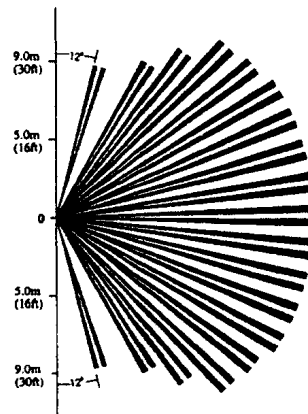

SIDE VIEW

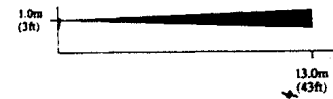

CU-1

TOP VIEW



SIDE VIEW



DG85 outdoor v2.0 a vyšší

Venkovní BUS / NC detektor

Popis

Režim relé Výstup z čidla je klasické relé pro zapojení do systému pomocí odporů. V tomto režimu se vlastnosti detektoru nastavují pomocí jumperů. **Režim BUS** Výstup z čidla je sběrnice pro zapojení do systému DIGIPLEX. Funkce poplachového relé zůstává zachována pro externí signalizaci. V tomto režimu se vlastnosti detektoru programují.

[0]+[inst. kód]+[953 / 4003]+[SN čidla]+[sekce]+[data]

Výběr místa

Při výběru místa je potřeba si uvědomit, že čidlo vyhodnocuje infračervené spektrum záření. Žádné ochranné mechanizmy Vám nezaručí 100% imunitu čidla proti intenzivnímu slunečnímu záření. Označení čidla jako venkovní znamená stupeň krytí a odolnost proti klimatickým vlivům a ne absolutní odolnost na toto rušení. Čidlo doporučujeme umístit tak, aby v žádnou roční dobu nevidělo na slunce nebo použít zastíňující stříšku. Čidlo je určeno pro hlídání ploch (dvory, průjezdy atp.), není vhodné venkovními detektory nahrazovat obvodovou ochranu objektu (perimetrii).

Venkovní detektor doporučujeme používat i v prostorách, kde je vlhkost vyšší než 90% nebo hrozí zásah čidla vodou (vlhké sklepy, prádelny, koupelny, myčky).

Instalace

Čidlo je určené pro instalaci do výšky 2,1 – 2,7m. Při instalaci do větší výšky je již ovlivněna citlivost a dosah detektoru! Hlídaná plocha při této výšce je od 1,5m do 11m. V horní části plošného spoje je plastové očko přichycené šroubkem. Povolněním šroubku a posouváním plošného spoje nahoru se dosah čidla zkracuje posunem plošného spoje dolů se dosah prodlužuje. Při vyšší instalační výšce než je doporučena je potřeba detektor naklopit tak, aby byla zachována dostatečná citlivost v hlídané ploše.

Parametry	
Senzor	2 x dual DG55
Geometrie senzoru	□□
Vyhodnocení	Digitální
automatický čítač pulsů, teplotní kompenzace	
Náběh	Po zapojení 10sec. samotestování
Detekční rychlost	0,2m – 3,5m /sec
Odolnost na el. pole	10 V/m
Pracovní teplota	-20 až + 50 °C
Napájení	9 - 16VDC, 30mA max.
Krytí	IP55
Poplachové relé	28VDC 100mA
Tamper	28VDC 100mA
Výstup BUS	všechny DGP a EVO
Instalační výška	2,1 – 2,7m (výš ne!!)
Záběr vějíře	90°
Dosah	11m

Varianty detektoru

Obal a detekční elektronika jsou jednotné, je pouze rozdíl v čočkách a jejich charakteristikách.

DG85

11m x 11m x 90° (standardní záběr bez mrtvých zón)

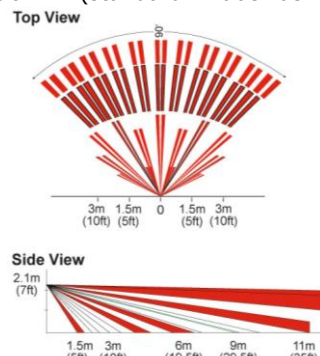

Odolnost je pouze proti zvířatům chodícím po zemi a pouze proti jednomu zvířeti. Odolnost je získána posunutím laloků od dvou senzorů. V okamžiku, kdy se zvíře pohybuje i ve vertikální rovině, nebo pokud je zvířátko více je již možný vznik falešných poplachů.

DG85 L1

11m x 11m x 85° (spodní mrtvá zóna)

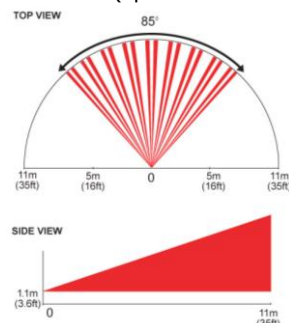

Odolnost proti zvířatům je získána „mrtvou“ zónou pod vodorovnou rovinou od detektoru. Pod touto rovinou je možný pohyb libovolného počtu zvířat s tím, že je možné i podlezení detektoru pachatelem. Na tuto vlastnost je potřeba brát ohled při návrhu.

DG85 L2

13m x 5,64° (úzká chodbová čočka)

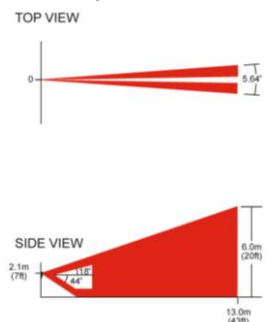

Detektor nemá odolnost proti zvířatům a slouží pro zajištění chodeb a úzkých profilů.

Pracovní režim relé / bus			
DIP1	NC / BUS	ON	BUS
		OFF	RELÉ
Nastavení			
Funkce	popis	režim BUS [sekce]-[klávesa]	režim relé
Detekce	single	[001]-[1] ON	DIP2 ON
	dual	[001]-[1] OFF	DIP2 OFF
Duální vyhodnocování je odolnější proti falešným poplachům. Single vyhodnocování má vyšší citlivost detekce			
LED poplach	zakázáno	[001]-[2] OFF	DIP3 OFF
	povoleno	[001]-[2] ON	DIP3 ON
LED pohyb	zakázáno	[001]-[3] OFF	společně s DIP3
	povoleno	[001]-[3] ON	
Shield - odolnost	Běžná	[001]-[4] OFF	DIP4 OFF
	Vysoká	[001]-[4] ON	DIP4 ON
Tamper	zakázán	[001]-[5] OFF	--
	povolen	[001]-[5] ON	--
Citlivost	továrně 3	[002] od 000 do 010	trimrem + =10, - =0

000 – nízká citlivost, 010 – vysoká citlivost
Při malé citlivosti může být vyvolání poplachu zpožděno až o 2 sec. od pohybu před čidlem.
Nastavte dostatečnou citlivost bez zbytečného přesahu za hlídanou plochu.
Po sundání předního krytu bliká LED a signalizuje na jakou úroveň je nastavena citlivost. Počet bliknutí odpovídá číslu citlivosti.

Kloubový stojan SB85 outdoor

Pro jednodušší instalaci a směrování záběru venkovního čidla je možné použít kloubový stojan

SB85. Stojan se připevňuje na zeď a detektor DG85 se přišroubuje na stojan dle obrázku. S detektorem je možné pohybovat dle vertikální a horizontální osy. Stojan je vyroben z plastu, který má vysokou stabilitu mechanických vlastností v rozsahu teplot - 30°C až + 60°C.

Velká výhoda je aretace držáku pomocí šroubů. Vámi zvolená poloha detektoru je tak fixována a nelze ji měnit bez mechanického poškození čidla nebo držáku. Pro povolení aretačních šroubů je potřeba sejmout vrchní kryt detektoru a tím dojde k narušení tamperu. Tento postup zaručuje směrování čidla pouze povoláním osobou.

Vždy při manipulaci s držákem uvolněte aretační šrouby jinak dojde k poškození držáku!

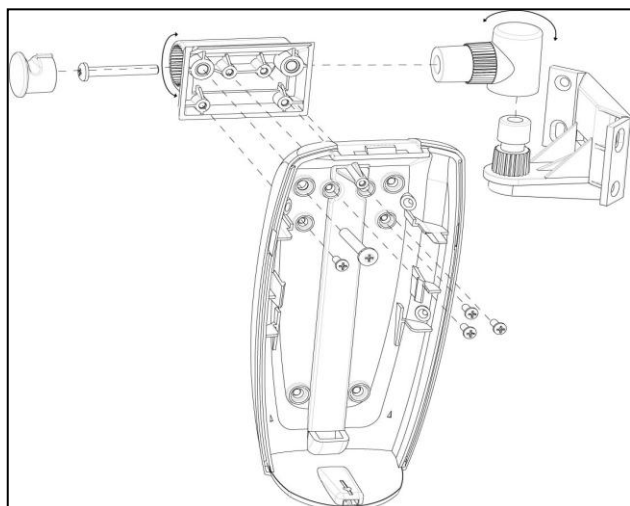

Citlivost detektoru

U venkovního použití PIR detektoru je potřeba počítat s tím, že v některých extrémních případech může docházet ke snížení citlivosti nebo naopak k detekci na velkou vzdálenost.

Snížená citlivost v zimě

Pokud je osoba oblečená do péřové bundy a termo kalhot je povrchová teplota tohoto oblečení velice blízká teplotě okolí. Pokud má osoba ještě pokrývku hlavy dochází k minimálnímu tepelnému vyzařování pouze částí obličeje. V tomto případě je snížena schopnost čidla reagovat na takto „stíněnou“ osobu. V praxi může tento případ nastat přibližně pod -10°C.

Zvýšený dosah v zimě

Vysoký kontrast teplého objektu a extrémně studeného pozadí, může způsobit detekci tohoto objektu na velké vzdálenosti. V praxi tento stav nastal při detekci „teplého“ auta nebo lokomotivy na „studeném“ sněhovém pozadí až na vzdálenost 100m. Pokud zabezpečujete plochu ohraničenou pouze plotem je potřeba si ověřit zda čidlo nevidí na uvedené komunikace nebo na objekty podobného charakteru.

Snížená citlivost v létě

V některých extrémních případech může nastat, že teplota pozadí je stejná nebo velice blízká teplotě lidského těla. Pokud se člověk přibližuje například se zapadajícím sluncem v zádech nebo má za zády prohřátou zeď, na teplotu blízkou lidskému tělu, je jeho detekce obtížná. V těchto podmínkách je opět dosah čidla a jeho citlivost menší.

Uvedené příklady nejsou nedostatkem detektoru DG85, ale jsou obecnou vlastností všech venkovních PIR čidel založených na principu infrapasivního sledování prostoru. Snížení nebo zvýšení citlivosti a dosahu v uvedených extrémních případech je určeno fyzikální podstatou této metody snímání a nemůže ho eliminovat ani automatická teplotní kompenzace. Automatickou teplotní kompenzací na velmi vysoké úrovni je DG85 samozřejmě vybaven.

Na venkovní infrapasivní detektor nelze z hlediska falešných poplachů klást stejné požadavky jako na vnitřní infrapasivní detektory. Na tuto skutečnost je potřeba upozornit i zákazníka. Venkovní infrapasivní detektor může vyhlásit falešný poplach 0 – 4x ročně z důvodů uvedených výše.

Je potřeba zákazníka upozornit i na případy, kdy může být snížena citlivost detektoru.

